















PARTYTÄLT PE 3x3 3x4,5 3x6 3x9

Artikelnummer		Beskrivning	Antal	Antal	Antal	Antal
		Model	3x3m	3x4.5m	3x6m	3x9m
1		Galvaniserade rör Diameter: 38mm Längd: 1480mm	6	6	8	10
2		Galvaniserade rör Diameter: 38mm	6 L=1345	6 L=2105	9 L=1860	12 L=2105
3		Galvaniserade rör Diameter: 38mm Längd: 1870mm	6	6	8	10
A		3-vägskoppling	6	6	6	6
B		4-vägskoppling	3	3	6	9
C		Fot	6	6	8	10
D		Jordankare	4	4	4	4
E		Tältpinne, längre	6	6	8	10
F		Tältpinne, kortare	14	14	14	18
G		Tältlina	4	4	4	4
H		Elastisk stropp	52	52	60	72
I		Takduk	1	1	1	1
J		Sidovägg	2	2	2	2
K		Gavel	2	2	2	2
L		Skruv	6	6	8	10

1. Montera alla rör och kopplingar som på skissen nedan

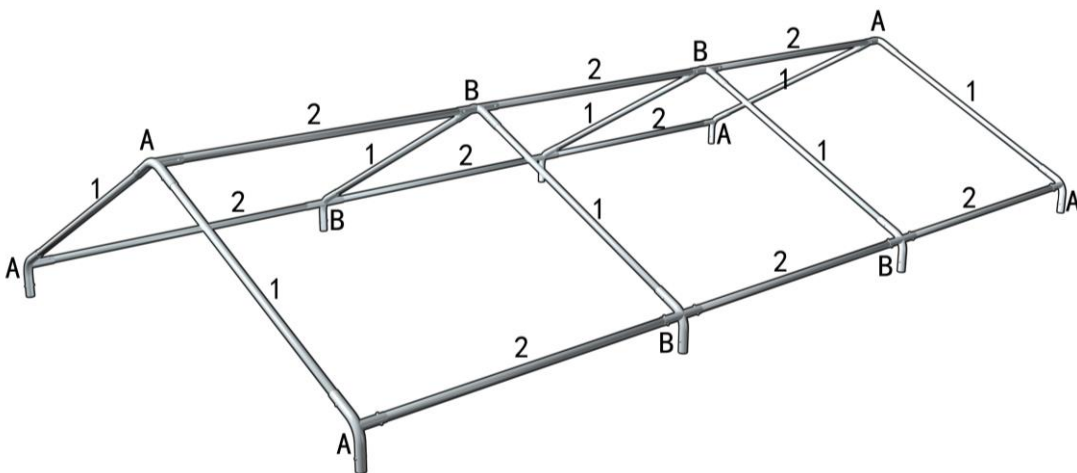
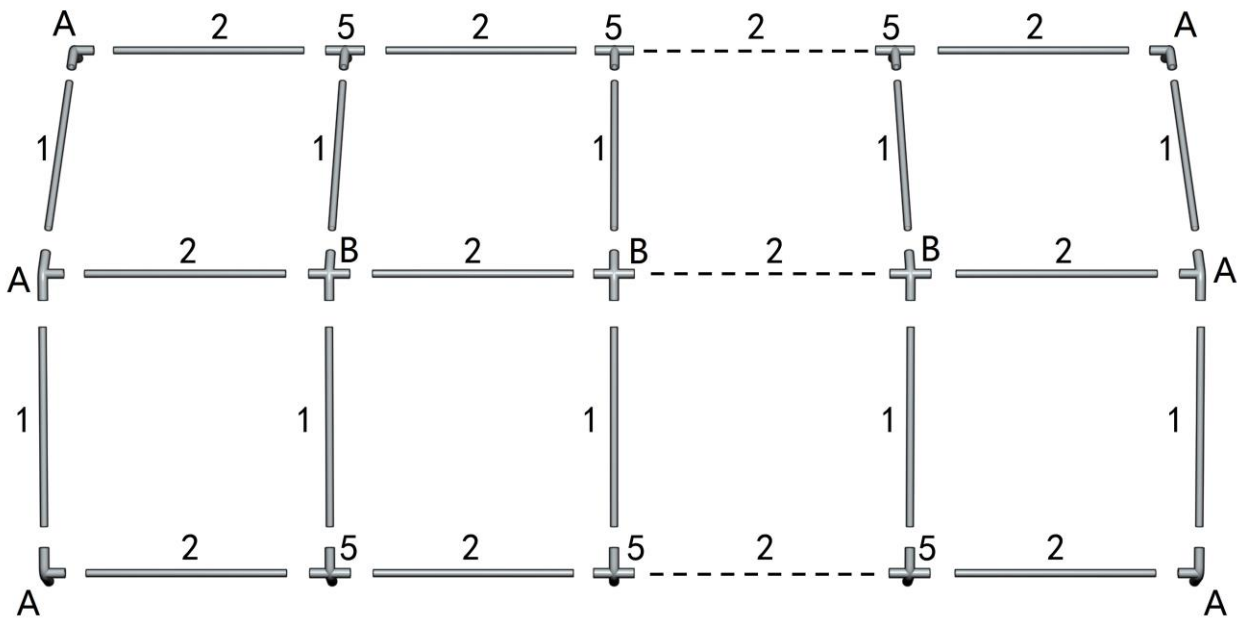

2. Lyft ena långsidan och montera rör nr 3.

3. Lägg på takduken.

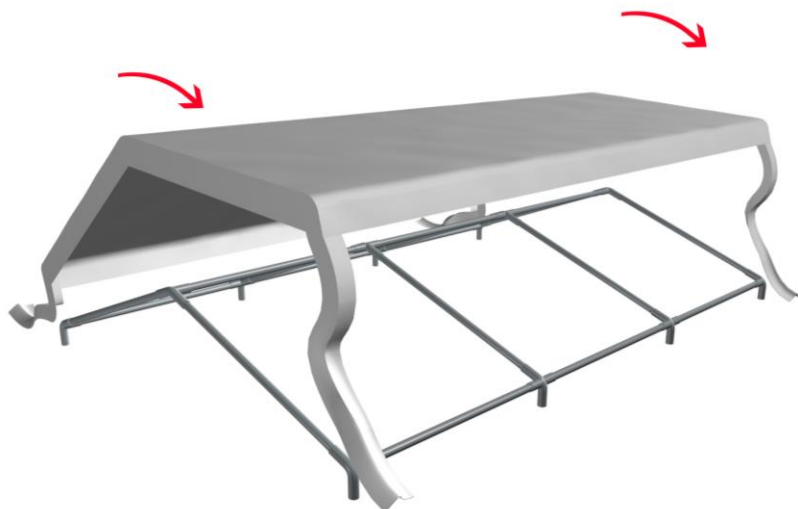

4. Lyft den andra långsidan och montera resterande rör nr 3 och sätt alla fötter på plats (C) och fäst med skruv (L)

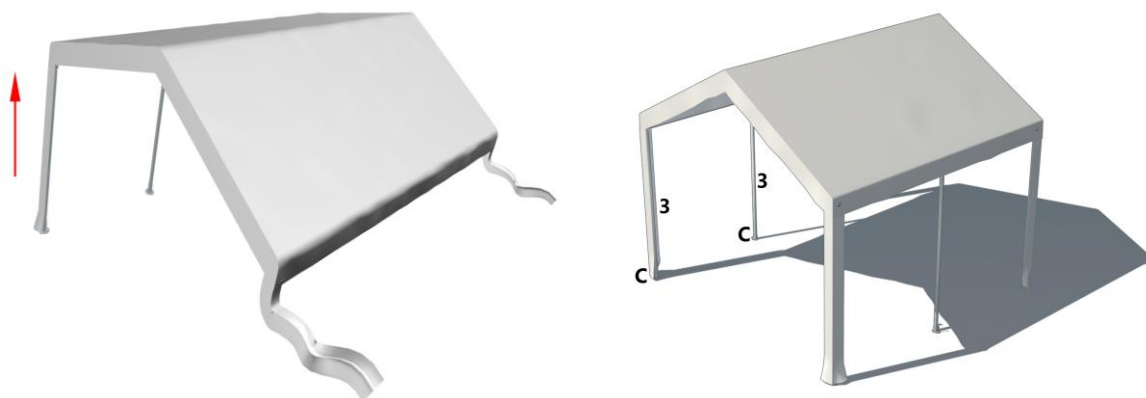

5. För att fästa takduken används de elastiska stropparna (H).

Fäst stropparna växelvis i rörstommen (höger och vänster långsida, höger och vänster gavelsida), hela vägen runt takduken och därefter monteras gavlarna och sidodukarna.

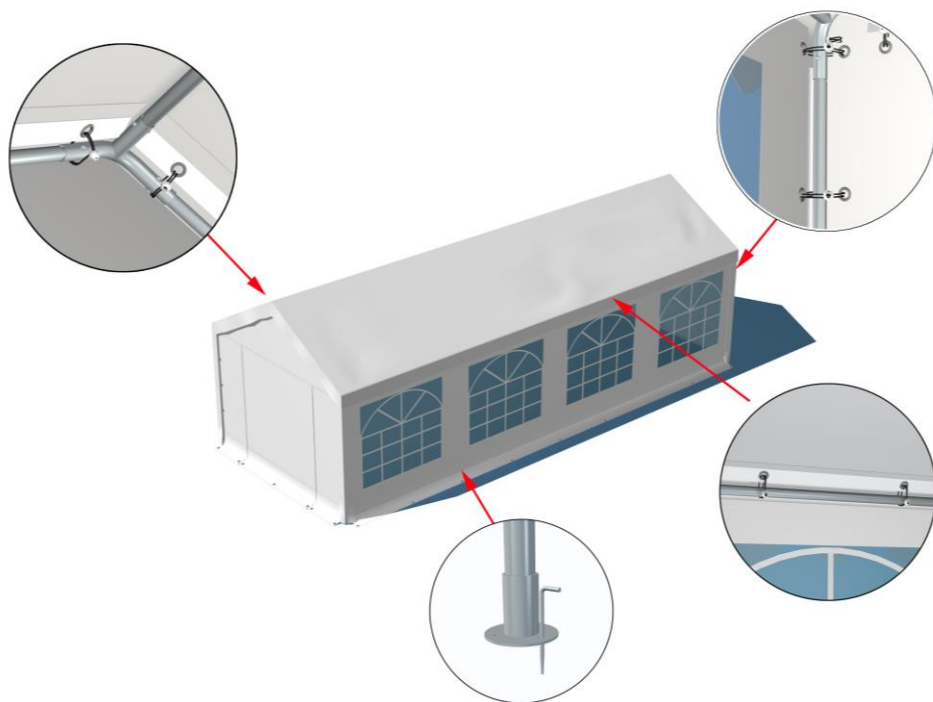
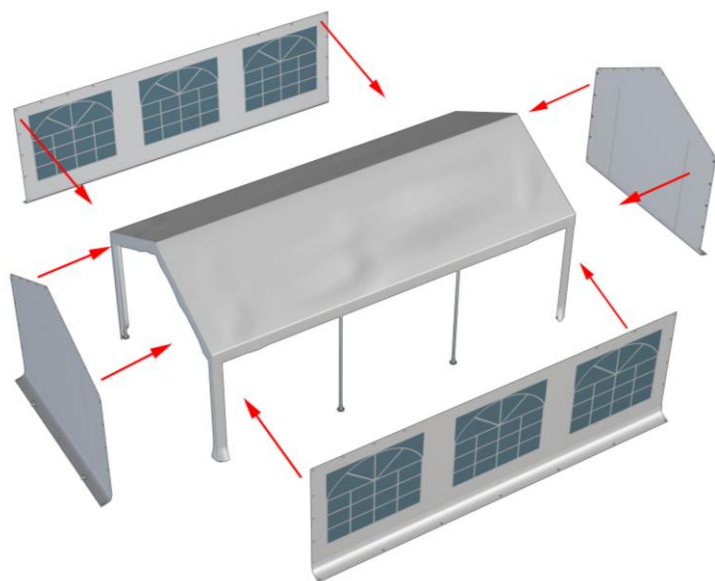

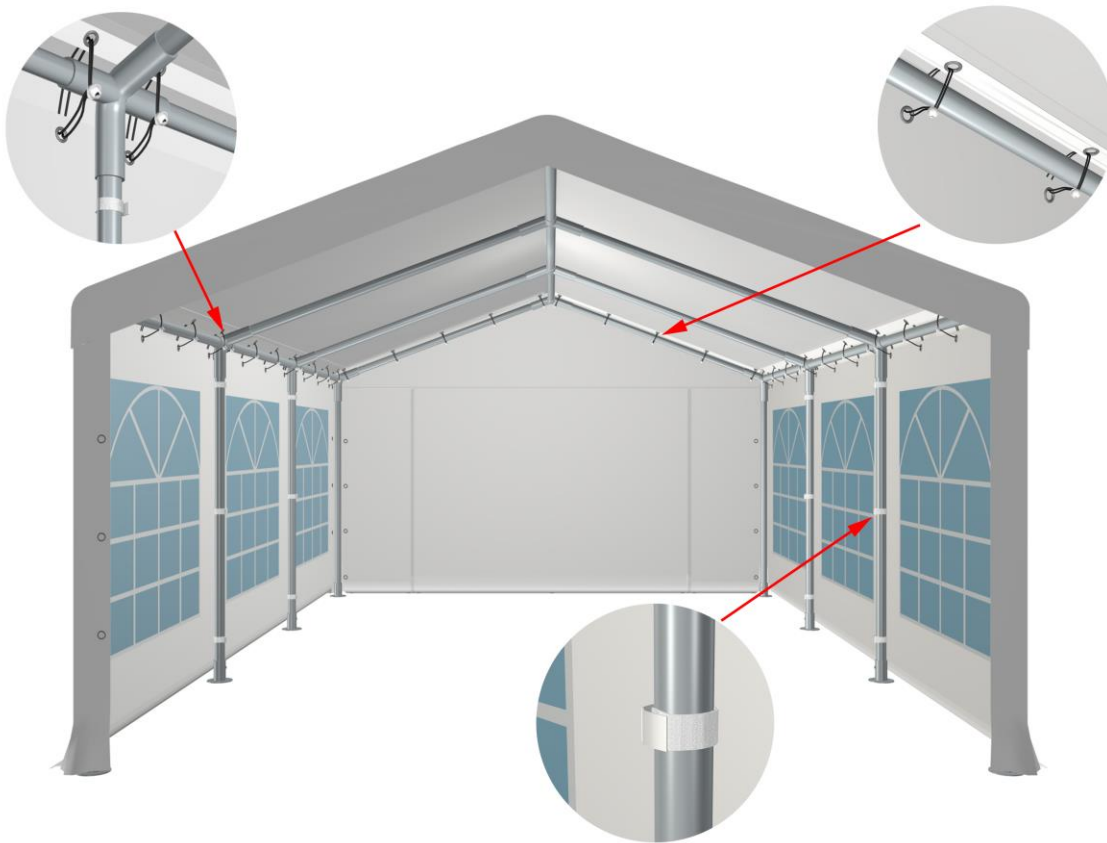

6. Sätt de längre tältpinnarna (E) i stommens fötter och använd de kortare tältpinnarna (F) att fästa i tältdukens öljetter.

7. Använd tältlinor (G) och jordankare (D) för att göra tältet mer stabilt. Fäst linorna i tältstommen, inte i tältduken

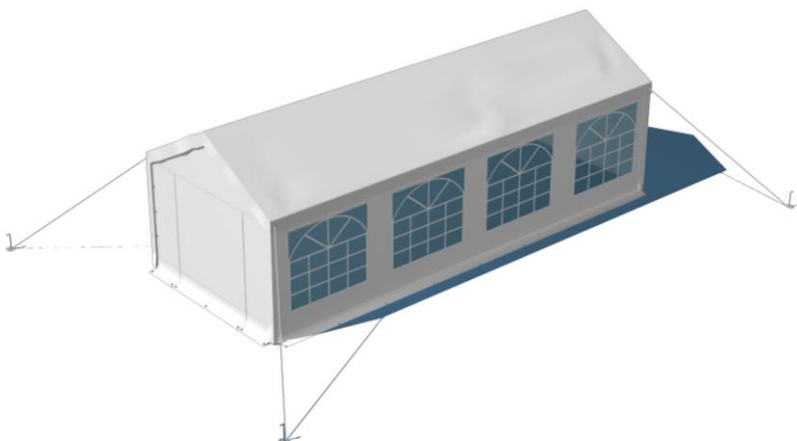

Viktigt

- Var försiktig med delarna vid uppsättning och nedmontering, så att de inte skadas. Om behov finns, använd spännband och jordspjut för extra förankring.
- Tältet är inte konstruerat för att stå uppsatt i längre perioder. Om det blir hårt väder skall det monteras ner.
- Hitta en lämplig plats för tältet. Undvik sprinklersystem och jordkablar.
- Även om denna produkt är brandhärdig måste man vara försiktig. Håll eld och andra öppna lågor borta från tältet.
- När tältet inte används skall det förvaras fuktfritt.
- Bilderna i denna manual är endast för illustration och kan skilja sig från den köpta modellen.