















PARTYTÄLT PE 4x4 4x6 4x8 4x10

Artikel-nummer		Beskrivning	Antal	Antal	Antal	Antal
		Model	4x4m	4x6m	4x8m	4x10m
1		Galvaniserade rör Diameter: 38mm Längd: 2045mm	6	8	10	12
2		Galvaniserade rör Diameter: 38mm Längd: 1858mm	6	9	12	15
3		Galvaniserade rör Diameter: 38mm Längd: 1885mm	6	8	10	12
A		3-vägskoppling	6	6	6	6
B		4-vägskoppling	3	6	9	12
C		Fot	6	8	10	12
D		Jordankare	4	4	4	4
E		Tältpinne, längre	6	8	10	12
F		Tältpinne, kortare	14	18	22	26
G		Tältlina	4	4	4	4
H		Elastisk stropp	60	64	72	80
I		Takduk	1	1	1	1
J		Sidovägg	2	2	2	2
K		Gavel	2	2	2	2

L		Skruv	6	8	10	12
---	---	-------	---	---	----	----

Börja med att torka av rör och kopplingar, om så behövs.

1. Montera alla rör och kopplingar som på skissen nedan

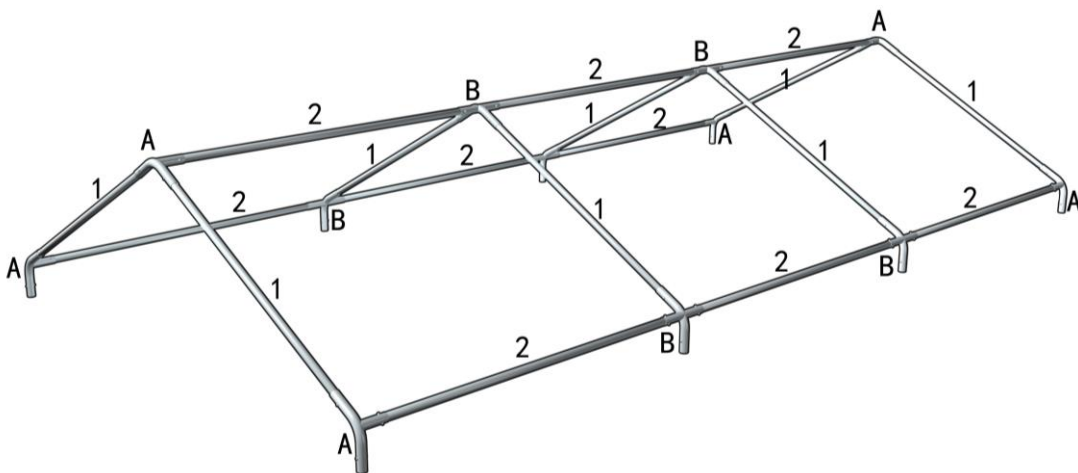
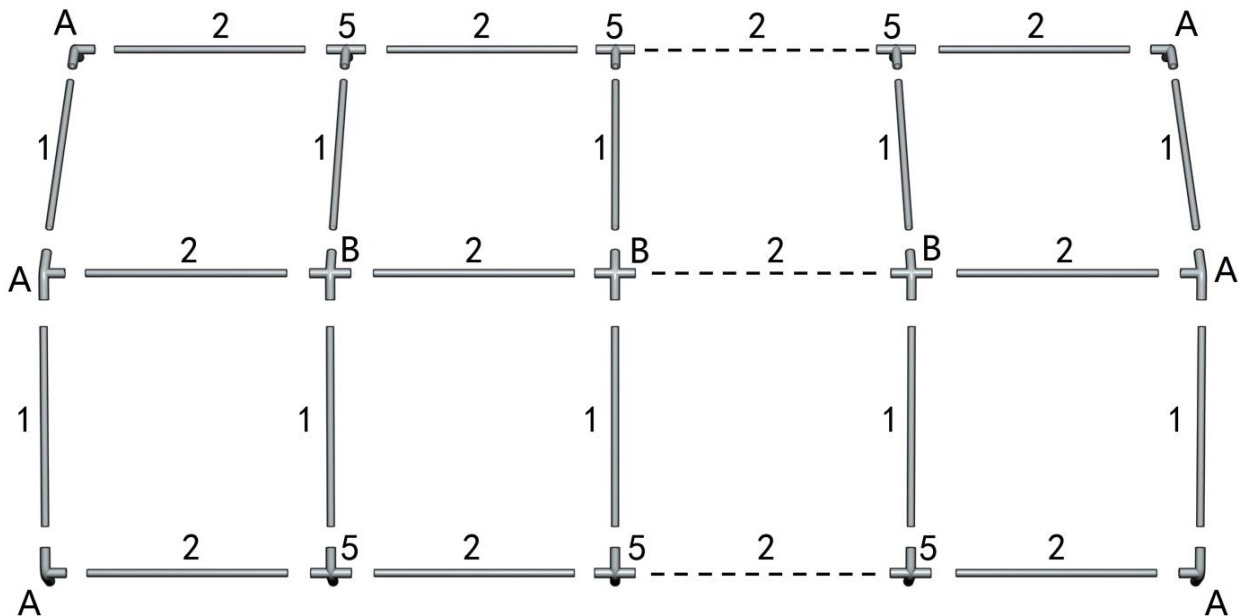

2. Lyft ena långsidan och montera rör nr 3.

3. Lägg på takduken.

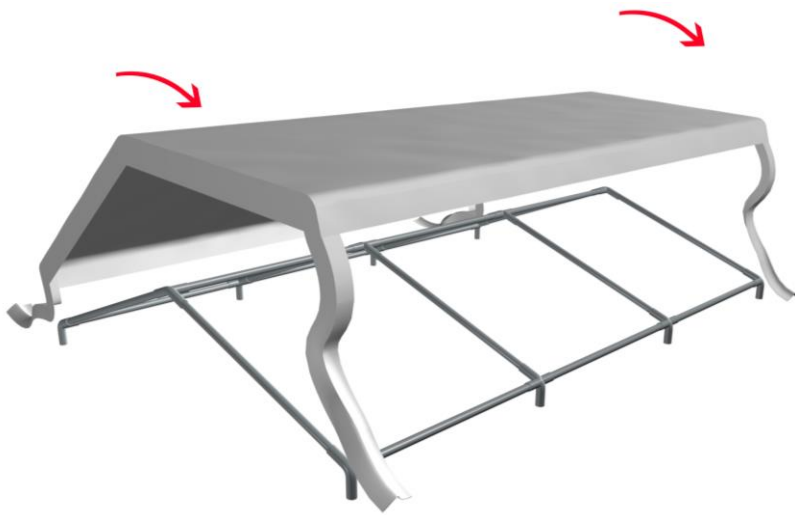

- 4.** Lyft den andra långsidan och montera resterande rör nr 3 och sätt alla fötter (C) på plats. Fäst med skruv (L).

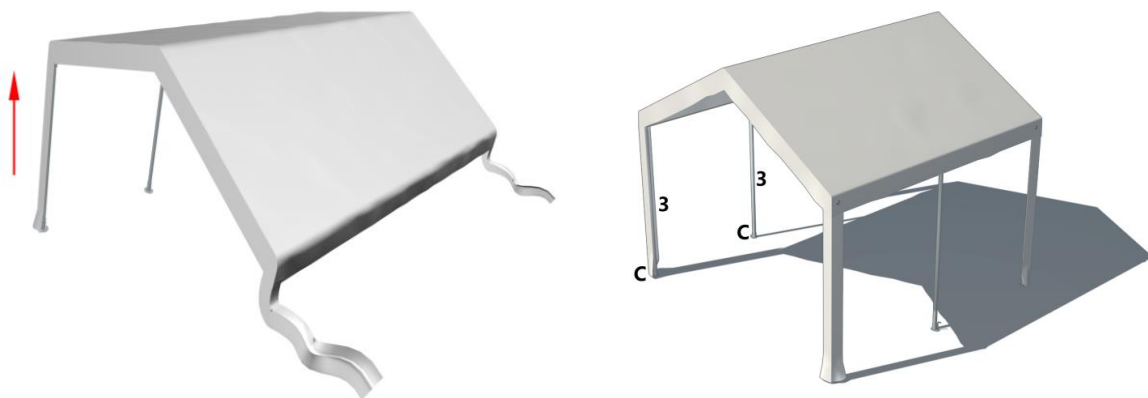

- 5.** Sätt upp sidoväggar och gavlar. För att fästa dem används de elastiska stropparna (del H)

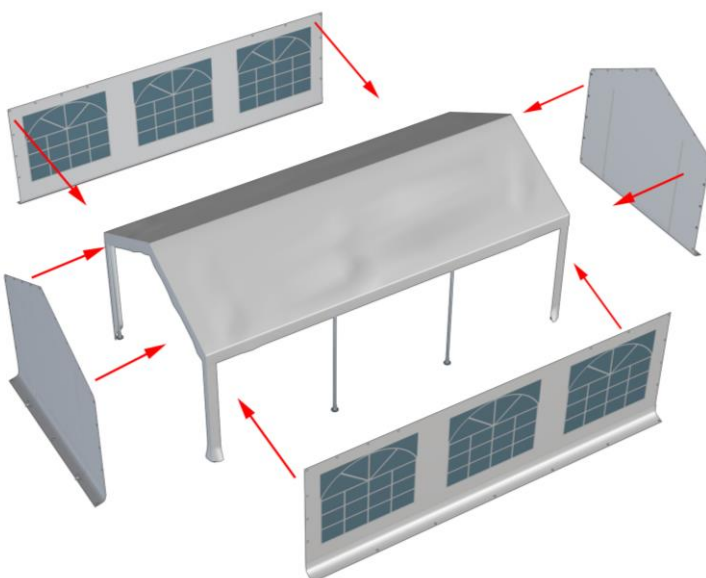

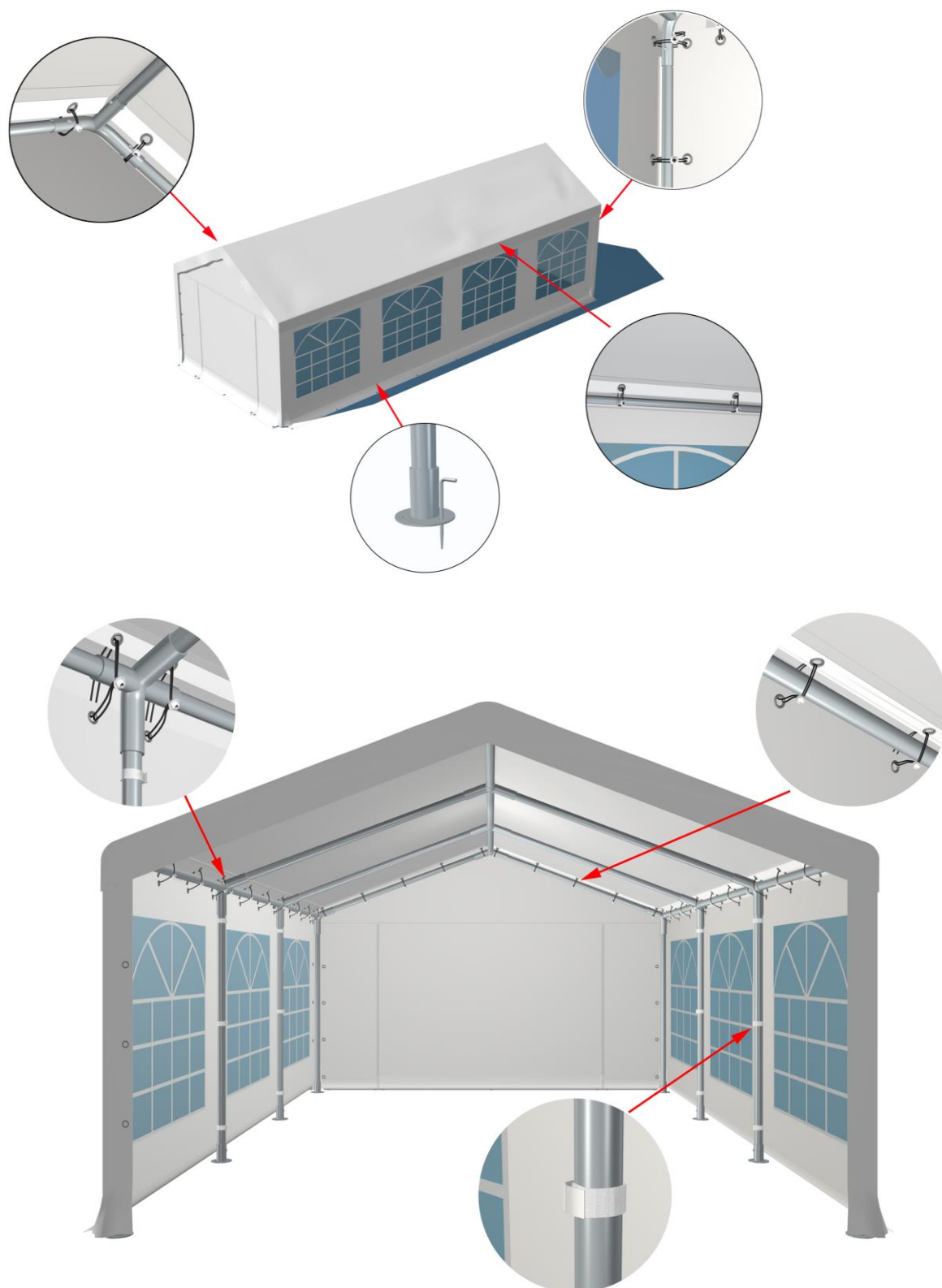















6. Sätt de längre tältpinnarna (E) i stommens fötter och använd de kortare tältpinnarna (F) att fästa i tältdukens öljetter.

7. Använd tältlinor (G) och jordankare (D) för att göra tältet mer stabilt. Fäst linorna i tältstommen, inte i tältduken.

Viktigt

- Var försiktig med delarna vid uppsättning och nedmontering, så att de inte skadas. Om behov finns, använd spännband och jordspjut för extra förankring.
- Tältet är inte konstruerat för att stå uppsatt i längre perioder. Om det blir hårt väder skall det monteras ner.
- Hitta en lämplig plats för tältet. Undvik sprinklersystem och jordkablarna.
- Även om denna produkt är brandhärdig måste man vara försiktig. Håll eld och andra öppna lågor borta från tältet.
- När tältet inte används skall det förvaras fuktfritt.
- Bilderna i denna manual är endast för illustration och kan skilja sig från den köpta modellen.

PARTY TELT PE 4x4 4x6 4x8 4x10

Artikel-nummer		Beskrivelse	Antal	Antal	Antal	Antal
		Model	4x4m	4x6m	4x8m	4x10m
1		Galvaniseret rør diameter 38mm 2045mm	6	8	10	12
2		Galvaniseret rør diameter 38mm 1858mm	6	9	12	15
3		Galvaniseret rør diameter 38mm 1885mm	6	8	10	12
A		3-vejs samling	6	6	6	6
B		4-vejs samling	3	6	9	12
C		Fod	6	8	10	12
D		Jordanker	4	4	4	4
E		Pløk	6	8	10	12
F		Pløk	14	18	22	26
G		Bardun	4	4	4	4
H		Elastik	60	64	72	80
I		Tag dug	1	1	1	1
J		Sidevæg	2	2	2	2
K		Gavl	2	2	2	2

1. Monter alle rør og koblinger som vist i nedenstående illustration

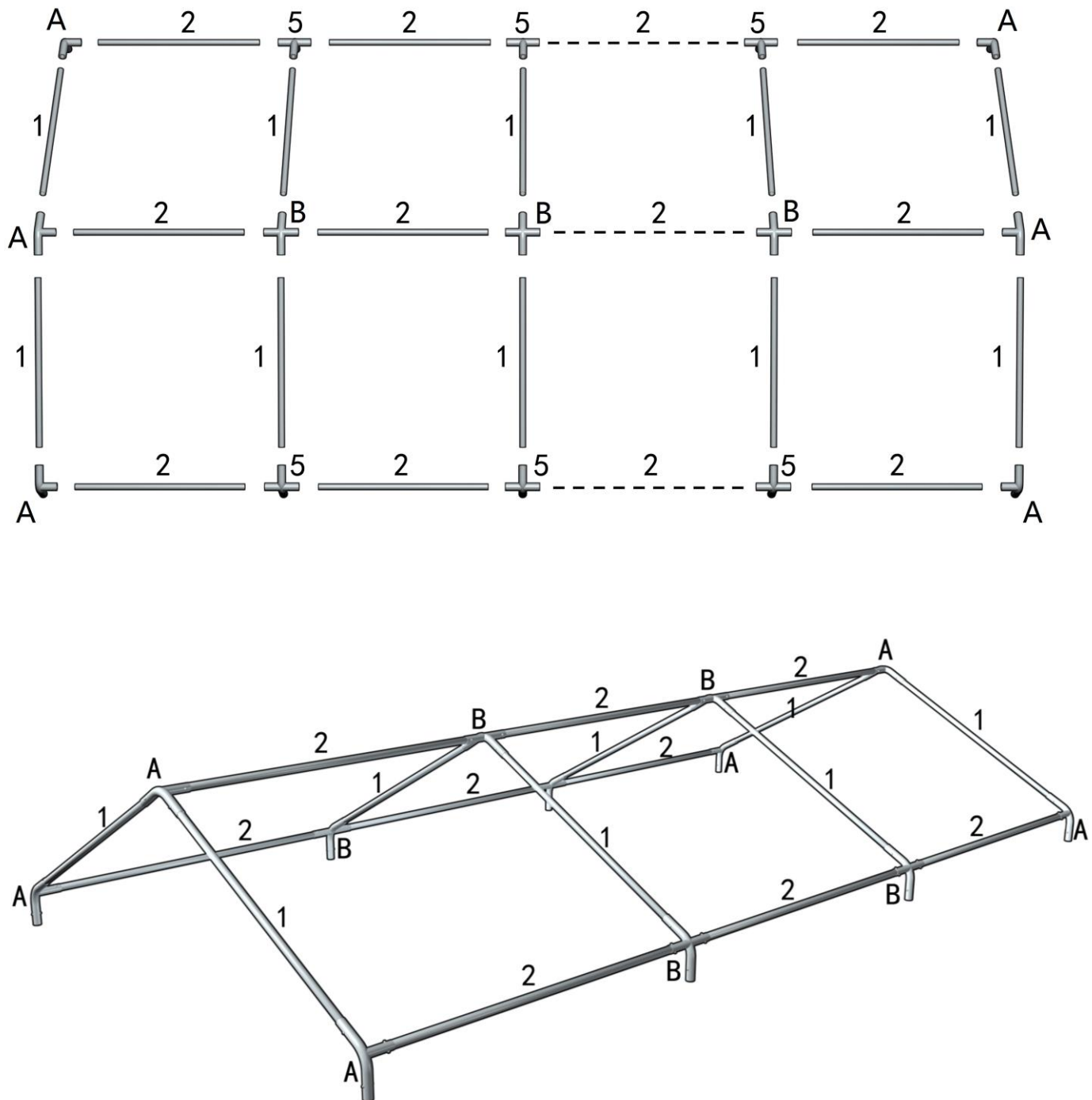

2. Løft den ene langside og monter rør nr 3.

3. Læg tagdugen på.

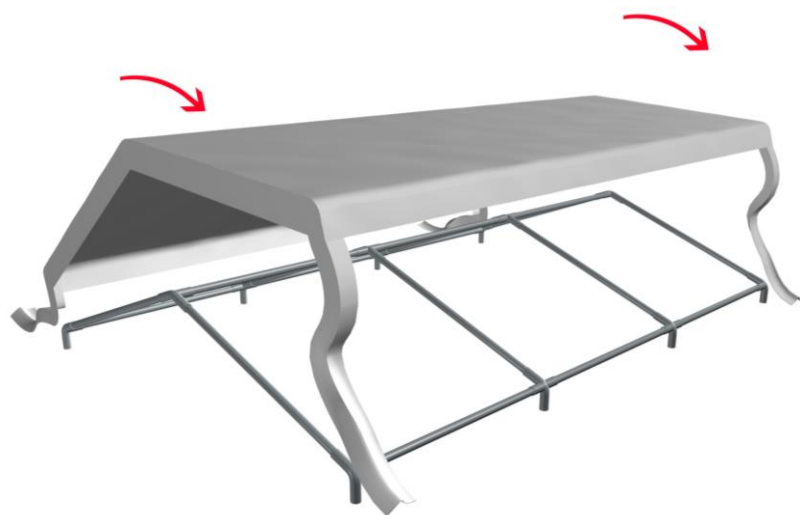

4. Løft den anden langside og monter resterende rør nr 3 og sæt alle fødder på plads (del C).

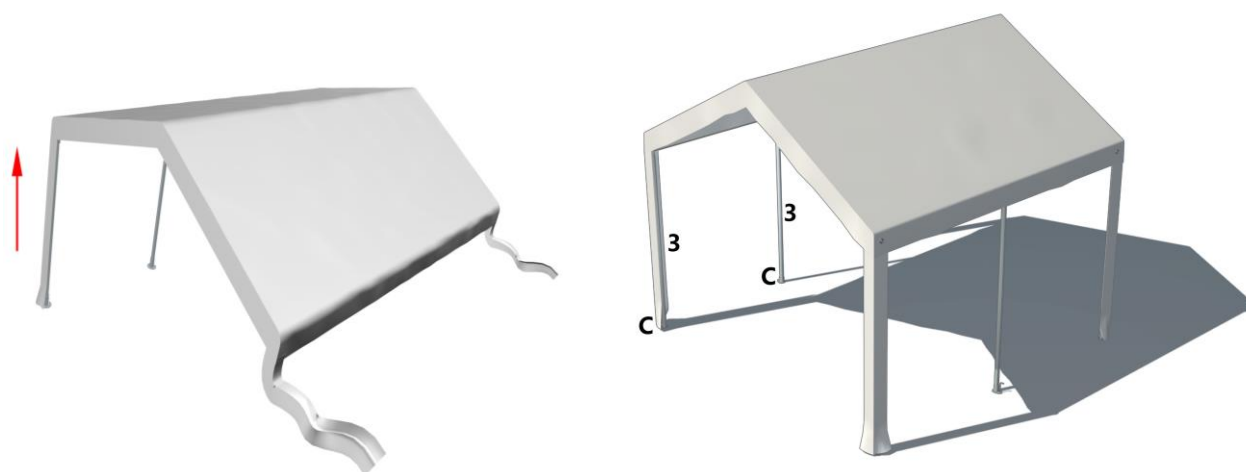

5. Monter sidevægge og gavle. Anvend elastikkerne til dette (del H).

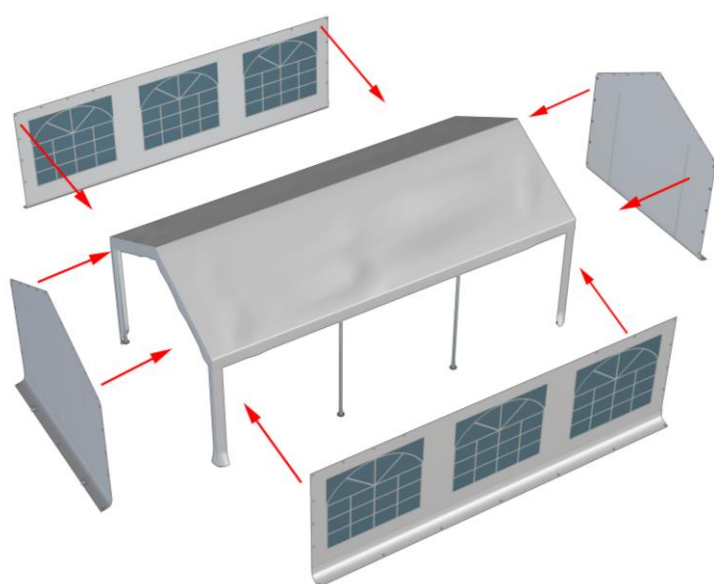

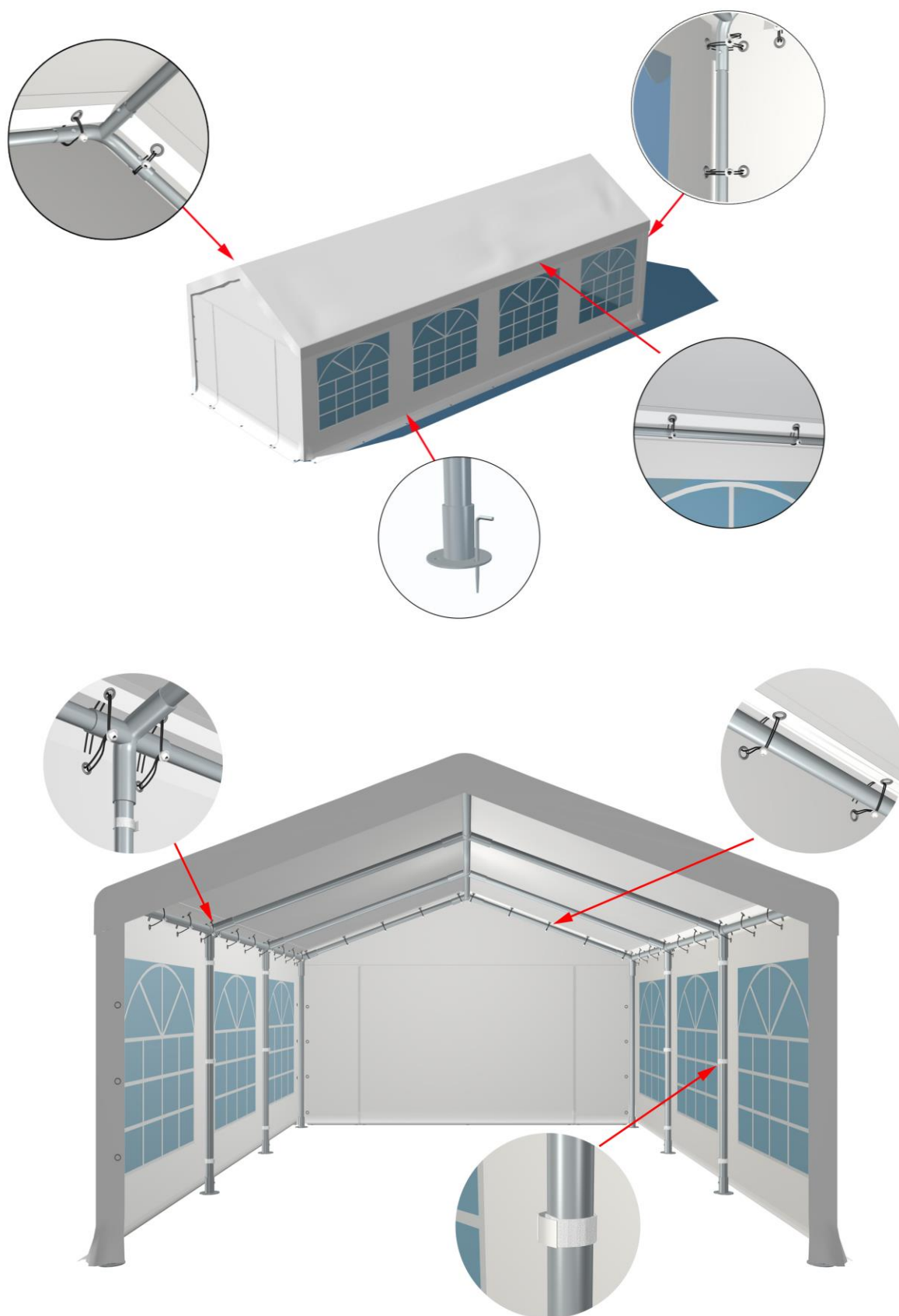

6. Sæt de lange pløkke (E) i stellet's fødder og de korte (F) i øjerne på teltdugen.



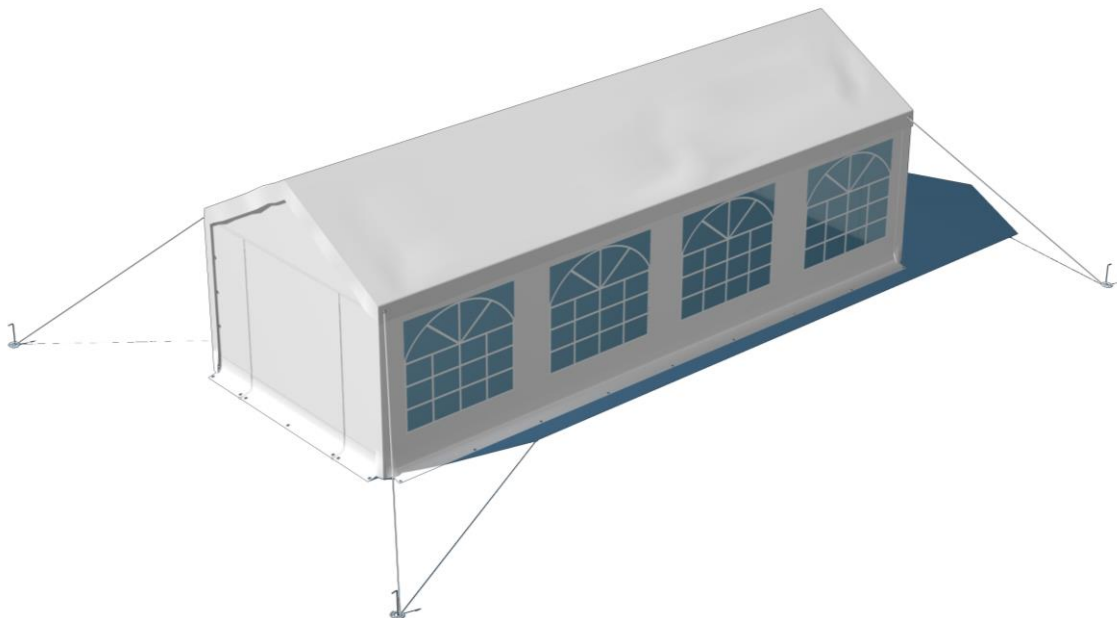





7. Anvend barduner (G) og jordankre (D) til at gøre teltet mere stabilt. Monter bardunerne i stellet, ikke i dugen.



Vigtigt









1. Vær forsigtig med delene under opsætning og nedtagning. Ellers kan de blive beskadiget.
2. Teltet er ikke konstrueret til at stå opsat i længere perioder. Hvis det bliver hårdt vejr skal det nedmonteres.
3. Find en egnet plads til teltet. Undgå sprinkleranlæg og kabler i jorden.
4. Selvom dette produkt er flamme hæmmende skal man være forsigtig. Hold åben ild og andre varme kilder væk fra teltet.
5. Når teltet ikke anvendes skal det opbevares på et tørt sted.
6. Billederne der er brugt i denne manual er kun til illustration, og kan afvige fra den købte model.

BOTTENRAM 4 METER

Artikel-nummer		Beskrivning	Antal	Antal	Antal	Antal
		Model	4X4m	4X6	4X8m	4X10m
1		Galvaniserade rör Längd 1940mm	8	10	12	14
5		Galvaniserade rör Längd 2190mm				
6		Galvaniserade rör Längd 1430				
12		Hörnfot	4	4	4	4
13		Fot, långsida	2	4	6	8
14		Fot, gavelsida	2	2	2	2
BT		Skruv	22	28	34	40
BGX		Resårstropp	12	14	16	18

- Följ monteringsanvisningen för tältet.
- Montera fötterna (12, 13) på benen (3) istället för standardföterna som följer med tältet.
- Montera sedan bottenramens rör på fötterna (12, 13, 14).
- Fäst sidoväggar och gavlar till bottenramen med resårstroppar.

Bundramme 4 meter

Artikel-nummer		Beskrivelse	Antal	Antal	Antal	Antal
		Model	4X4m	4X6	4X8m	4X10m
1		Galvaniseret rør Længde 1940mm	8	10	12	14
5		Galvaniseret rør Længde 2190mm				
6		Galvaniseret rør Længde 1430				
12		Hjørnefod	4	4	4	4
13		Fod, langside	2	4	6	8
14		Fod, gavlside	2	2	2	2
BT		Skrue	22	28	34	40
BGX		Elastikstrop	12	14	16	18

- Følg monteringsvejledningen for teltet.
- Monter fødderne (12, 13) på teltbenene (3) i stedet for standardfødderne som følger med teltet.
- Monter herefter bundrammens rør på fødderne (12, 13, 14).
- Spænd sidevægge og gavle til bundrammen med elastikstropperne.