













HUSBILSTÄLT 3,3

Artikel		Beskrivning	6,0	8,4	10,8
1		Ben	12	16	20
2		Ben	12	16	20
3		Takförstärkning	6	8	10
4		Gavelförstärkning	2	2	2
5		Gavelförstärkning	2	2	2
6		Diagonal förstärkning	16	16	16
7		Hörnbåge, gavel	4	4	4
8		Hörnbåge, mittbåge	8	12	16
9		Mittbåge	6	8	10
10		Längsgående rör	9	9	9
11		Längsgående rör	36	54	72
12		Fästning av duk	10	14	18
13		Takförlängare	12	16	20
14		Fotplatta, gavelbåge	4	4	4

15		Fotplatta, sidobåge	8	12	16
16		Resårstropp	52	52	52
17		Jordspett, 8x300mm	8	12	16
18		Jordspjut, 16x600mm	4	4	4
19		Tältpinne, 4x180mm	18	18	18
20		Bult 1.75"	2	2	2
21		Bult 2.5"	18	20	28
22		Bult 4"	56	74	92
23		Dukspännare	20	28	40
24		Rep	4	4	4

Börja med att torka av rör och kopplingar, om så behövs.

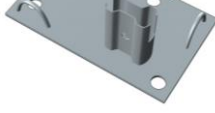
1. Montering av gavelbåge:

- Tag en mittbåge (9) och montera en takförlängare (13) i var sida och sedan hörnbåge (7).
- Montera takförstärkning (3) med bultar (19).
- Montera ihop gavelförstärkning (4) och (5) med bult (20). Fäst i hörnbågen med bult (21)
- Montera fast benen. (Rör 1 och 2 sätts ihop).

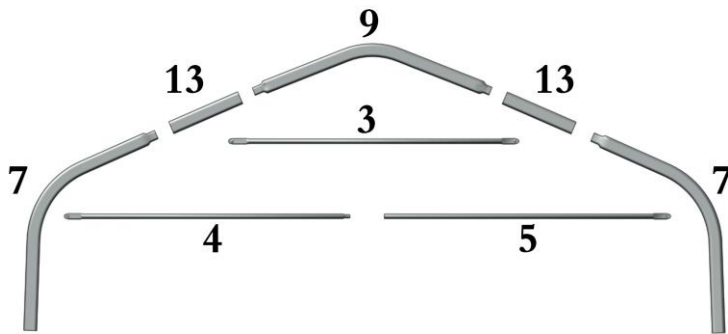

2. Montering av mittbågar:

- Tag en mittbåge (9) och montera en takförlängare (13) i var sida och sedan hörnbåge (8).
- Montera takförstärkning (3) med bultar (21).
- Montera fast benen. (Ben 1 och 2 sätts ihop).

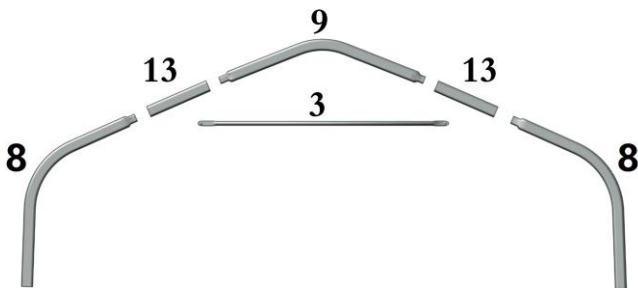

3. Montera ihop

- Montera längsgående rör (10) till gaveln och bygg på med en mittbåge.
- Montera diagonalförstärkningar (6) som på skissen nedan.
- Montera nästa mittbåge med längsgående rör (11) med bult (?).
- Montera även här diagonalförstärkningar (6)
- Montera sedan båge för båge, och avsluta med diagonalförstärkningar mellan de två sista mittbågarna och gavelbågarna som på skissen.
- Sätt fotplatta (14) på gavelbågarna och fotplatta (15) på mittbågarna.

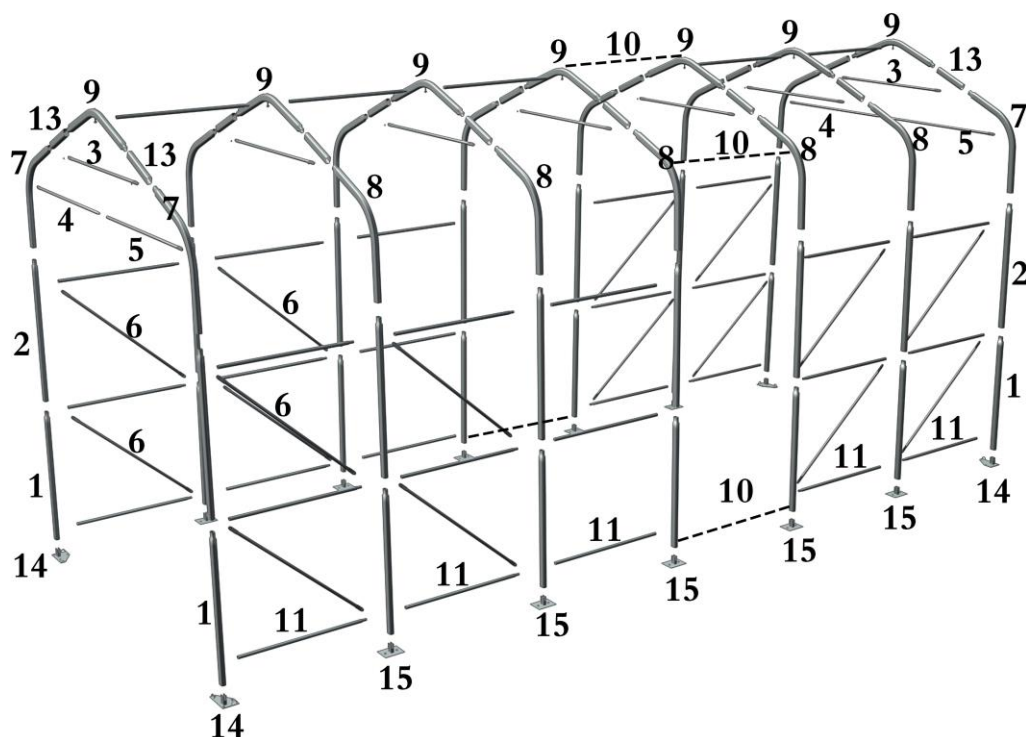

4. Montera takduk

- Dra takduken över stommen men de infällda repen mot gavlarna.
- För in rör (12) i takdukens fäll i nedre delen av duken.
- Fäst dukspännarna (23) löst mellan rör 10/11 och 12.

5. Montera gavlarna

- Fäst gavlarna med resårstroppar genom gavelns öljetter och runt gavelbågen.
- Spänn åt takduken med de infällda repen och fäst dessa i fotplattorna.

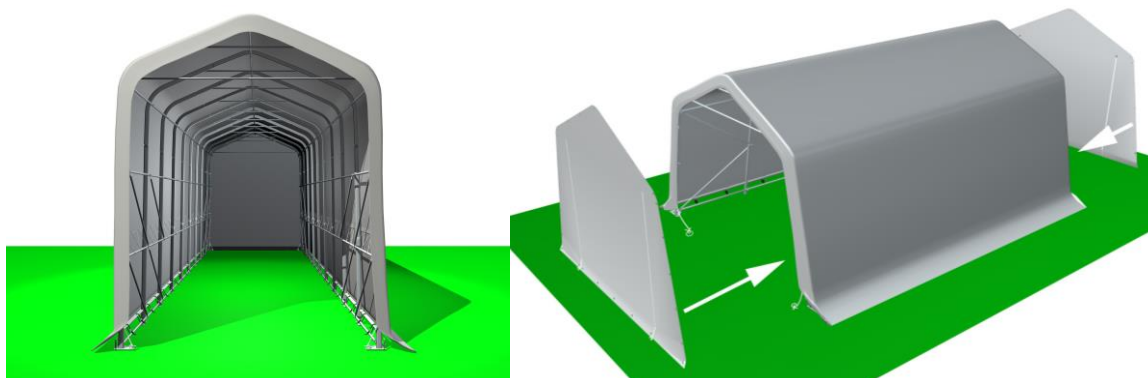

- Använd rep (24) att spänna duken. Trä repet växelvis mellan öljetterna och gavelbågen.
- Fäst repet i fotplattorna.
- De två återstående repen (24) vävs mellan öljetterna i takdukens insida och längsgående rören.

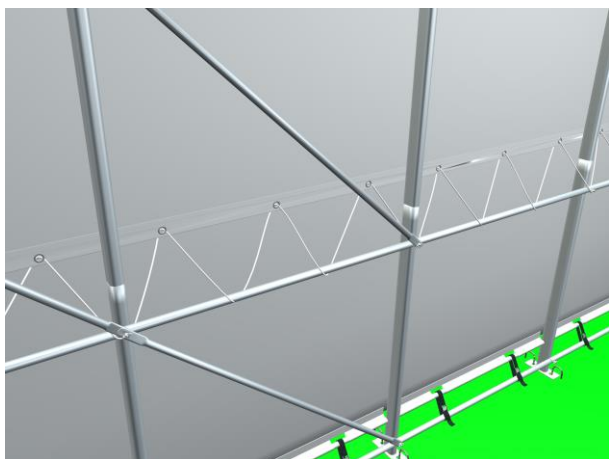
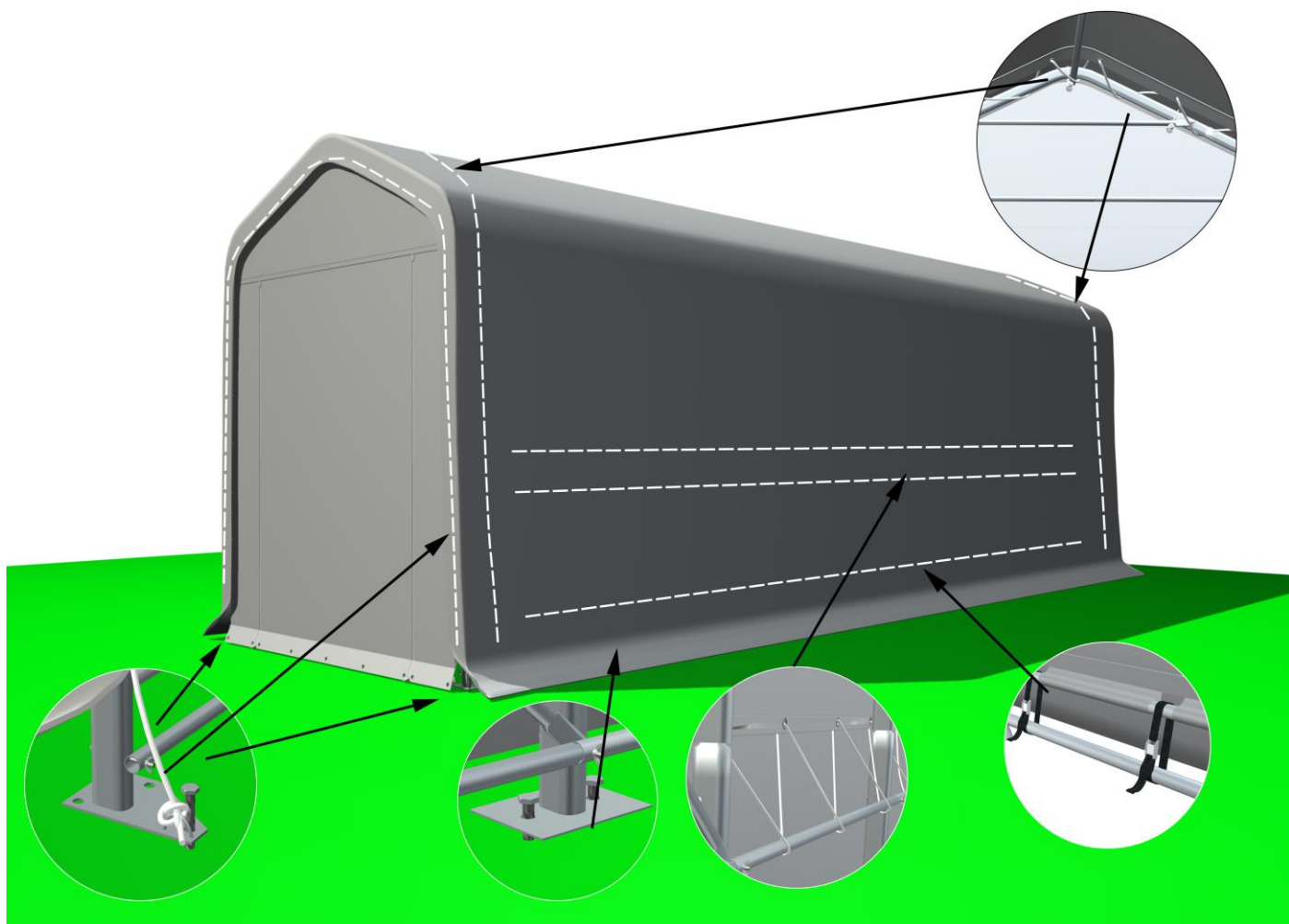

- Slå jordspjuten (18) genom hålet i gavlarnas fotplattor
- Slå i jordspett (17) genom hålen i mittbågarnas fötter.
- Efterspänn dukspännarna.

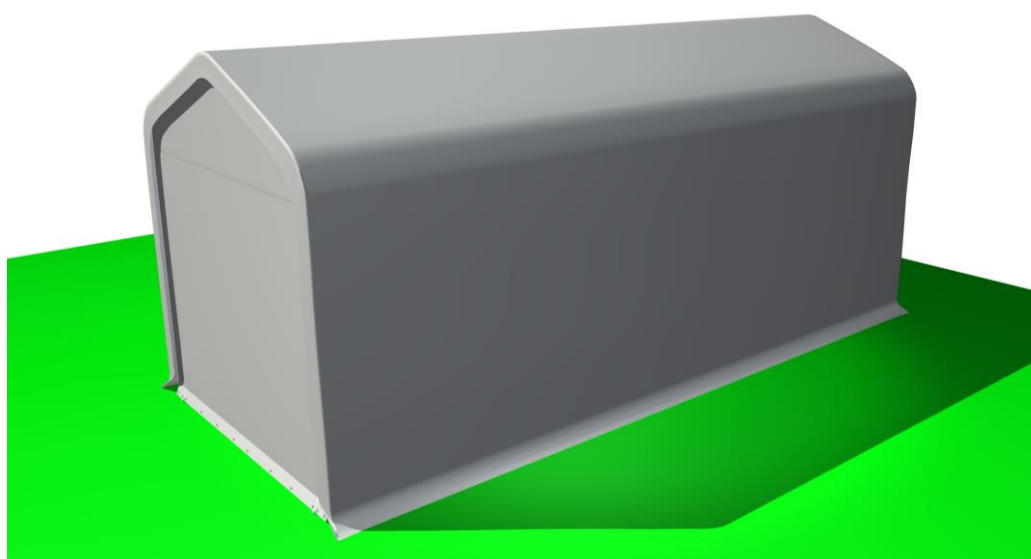

Viktigt

- Var försiktig med delarna vid uppsättning och nedmontering, så att de inte skadas. Om behov finns, använd spännband och jordspjut för extra förankring.
- Hitta en lämplig plats för tältet. Undvik sprinklersystem och jordkablar.
- Även om denna produkt är brandhärdig måste man vara försiktig.

Håll eld och andra öppna lågor borta från tältet.

- När tältet inte används skall det förvaras fuktfritt.
- Bilderna i denna manual är endast för illustration och kan skilja sig från den köpta modellen.